

AC INFINITY

IONBEAM

SYSTÉM SVĚTELNÝCH PÁSŮ PRO PĚSTOVÁNÍ

UŽIVATELSKÝ MANUÁL

SAMSUNG
HORTICULTURE LED



illuminated

Plant-centric
Spectrum

EVO

VÍTEJTE

Děkujeme, že jste si vybrali AC Infinity. Zavazujeme se k vysoké kvalitě produktů a přátelskému zákaznickému servisu. Pokud máte jakékoli dotazy nebo návrhy, neváhejte nás [kontaktovat](#) Navštivte www.acinfinity.com a klikněte na kontakt pro naše kontaktní informace.

E-MAIL

support@acinfinity.com

WEB

www.acinfinity.com

UMÍSTĚNÍ

Los Angeles, CA

KÓD PŘÍRUČKY NE2305X1

PRODUKT

IONBEAM S11
IONBEAM S16
IONBEAM U2
IONBEAM U4

MODEL

AC-NES11
AC-NES16
AC-NEU11-2
AC-NEU11-4

UPC-A

819137023352
819137023369
819137024090
819137024106

OBSAH PŘÍRUČKY

Obsah Příručky	Page 5
Bezpečnostní Upozornění	Page 6
Klíčové Vlastnosti	Page 7
Obsah Balení	Page 8
Instalace	Page 9
Napájení a Nastavení.....	Page 14
Montáž Ovladače	Page 15
Průvodce Spuštěním: Osvětlení Plného Spektra	Page 17
Průvodce Spuštěním: UV Osvětlení	Page 19
Platforma UIS™	Page 21
Připojení k UIS™	Page 22
Programování	Page 23
Ostatní Nastavení	Page 28
Další Produkty AC Infinity	Page 29
Záruka	Page 30

BEZPEČNOSTNÍ UPOZORNĚNÍ



CHCETE-LI SNÍŽIT RIZIKO POŽÁRU, ELEKTRICKÉHO ŠOKU NEBO ZRANĚNÍ OSOB, DODRŽUJTE NÁSLEDUJÍCÍ:

1. Ujistěte se, že váš zdroj napájení splňuje elektrické požadavky tohoto produktu.
2. Před instalací a používáním tohoto produktu si přečtěte všechny pokyny.
3. Během instalace dejte pozor, abyste nepoškodili nebo neřezali izolaci (krytí) drátu. Nedovoňte, aby se dráty dostaly do kontaktu s ostrými hranami.
4. Pokud nejste obeznámeni s instalací tohoto produktu nebo máte pochybnosti, vyhledejte služby kvalifikovaného, vyškoleného a licencovaného odborníka. Nesprávná instalace zruší záruku tohoto produktu.
5. Tento produkt nesmí být používán na potenciálně nebezpečných místech, jako jsou hořlavé, výbušné, chemicky zatížené nebo vlhké prostředí.
6. Nepřikrývejte napájecí kabely koberci ani jinými textilními materiály.
7. Během instalace, provozu a údržby tohoto produktu je nutné dodržovat bezpečnostní opatření.
8. Neblokujte ani s tímto produktem nijak nemanipulujte, když je v provozu, protože může dojít k elektrickému šoku, požáru nebo poškození produktu.
9. Nespolehejte na programování zapnutí/vypnutí jako jediný prostředek k odpojení napájení tohoto produktu. Odpojte napájecí kabel před instalací, servisem nebo přemísťováním tohoto produktu.
10. Neprovazujte tento produkt, pokud je jeho kabel poškozený, nebo pokud nefunguje správně, byl upuštěn nebo poškozen jakýmkoli způsobem.
11. Nehleďte přímo do LED světelného zdroje. Může to poškodit vaše oči a zhoršit zrak. Při práci s ultrafialovým osvětlením používejte UV ochranné brýle.

KLÍČOVÉ VLASTNOSTI

OPTIMÁLNÍ OSVĚTLENÍ*

LED světelné pásy s diodami Samsung LM301H EVO poskytují pokrytí pro zlepšenou kvalitu světla po celé pěstební cykly.

CÍLENÉ OSVĚTLENÍ†

Vybrané modely jsou vybaveny UV LED diodami, které emitují specializovaná spektra pro aktivaci specifických výrazů růstu.

SNADNÁ INSTALACE

Magnetické konce na LED světelných pásech umožňují rychlou montáž bez nástrojů na jakýkoli ocelový povrch, jako jsou rámy stanů.

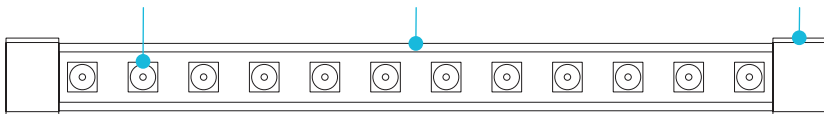

Zobrazena řada S

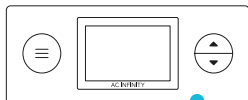

VŠESTRANNÁ MONTÁŽ

Lišty z válcované oceli za studena s matným černým práškovým lakem poskytují pevné základy pro umístění v jakémkoli pěstebním stanu.

PROGRAMOVACÍ OVLADAČ

Digitální ovladač disponuje režimy PLÁNOVÁNÍ a ZÁPAD/VÝCHOD SLUNCE, které aktivují osvětlení v deseti úrovních intenzity.

UIS™ KOMPATIBILITA

Kompatibilní s vybranými ovladači UIS pro připojení dalších světél a přístup k vlastnímu programování.

*Pouze řada S

†Pouze řada U



Plant-centric
Spectrum

EVO

OBSAH BALENÍ

IONBEAM U2 (AC-NEU11-2)



SVĚTLNÝ PÁS
(JEDNOKABELOVÝ)
(x1)



SVĚTLNÝ PÁS
(DVOUKABELOVÝ)
(x1)



MONTÁŽNÍ
LIŠTA(x2)



PROGRAMOVACÍ
OVLADAČ
(x1)



EC NAPÁJECÍ
ADAPTÉR(x1)



PRODLUŽOVACÍ
KABEL LIŠTY
(M-F)(x3)



PRODLUŽOVACÍ
KABEL UIS
(M-M)(x1)



DŘEVĚNÉ ŠROUBY
(NÁSTĚNNÁ
MONTÁŽ)(x7)



ŠROUBY DESKY
OVLADAČE
(x2)



ŠESTIHRANNÉ
MATICE
(x3)



SUCHOZIPOVÉ
PÁSKY NA KABELY
(x4)



DRŽÁK
KABELU
(x4)

S-SERIES (AC-NES11, AC-NES16) & IONBEAM U4 (AC-NEU11-4)



SVĚTLNÝ PÁS*
(JEDNOKABELOVÝ)
(x1)



SVĚTLNÝ PÁS*
(DVOUKABELOVÝ)
(x3)



MONTÁŽNÍ
LIŠTA(x4)



PROGRAMOVACÍ
OVLADAČ
(x1)



EC NAPÁJECÍ
ADAPTÉR(x1)



PRODLUŽOVACÍ
KABEL LIŠTY
(M-F)(x6)



PRODLUŽOVACÍ
KABEL UIS
(M-M)(x1)



DŘEVĚNÉ ŠROUBY
(NÁSTĚNNÁ
MONTÁŽ)(x11)



ŠROUBY DESKY
OVLADAČE
(x2)



ŠESTIHRANNÉ
MATICE
(x3)



SUCHOZIPOVÉ
PÁSKY NA KABELY
(x4)



DRŽÁK
KABELU
(x8)

*Zobrazena řada S

INSTALACE

SESTAVENÍ ŘETĚZCE SVĚTELNÉHO PÁSU

KROK 1 Připojte ženský port jednokabelového světelného pásu k mužskému konektoru dvoukabelového světelného pásu.

KROK 2 Připojte mužský konektor EC napájecího adaptéru k druhému konci dvoukabelového světelného pásu.

KROK 3 Připojte napájecí adaptér k programovacímu ovladači.

PRODLOUŽENÍ ŘETĚZCE Přiložený prodlužovací kabel lišty lze připojit mezi libovolné spojení v tomto řetězci světelných pásů pro jeho prodloužení. Zajistěte všechna spojení pomocí otočných dílů.

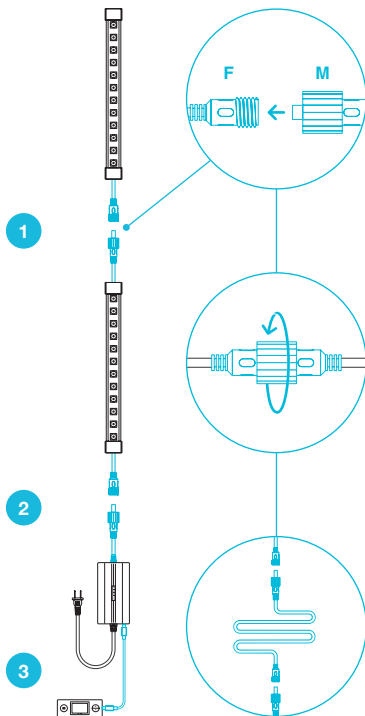

INSTALACE

MONTÁŽ SVĚTELNÉHO PÁSU

MONTÁŽ NA TYČ

Světelné pásy lze magneticky upevnit přímo na ocelovou tyč pěstebního stanu.

Přiložené suchozipové pásy lze také použít kolem světelných pásů a montážních lišt pro nastavení úhlu osvětlení a zvýšení bezpečnosti.

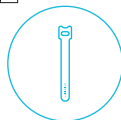

MONTÁŽ NA PLÁTNO

Světelné pásy lze magneticky upevnit na stěnu nebo strop pěstebního stanu.

Přiložené montážní lišty umístěte na vnější stranu stanu. Světelné pásy umístěte na přesná místa na vnitřní straně.

Po montáži lze spojení světelného pásu a montážní lišty dle potřeby posouvat podél povrchu pěstebního stanu.

Před použitím ověřte, že magnetické spojení přes plátno je bezpečné.

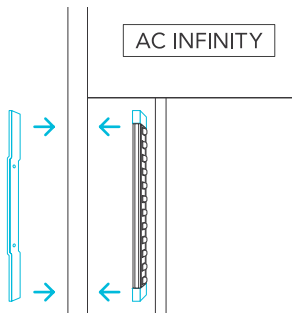

INSTALACE

MONTÁŽ SVĚTELNÉHO PÁSU

KROK 1 – NÁSTĚNNÁ MONTÁŽ

Ujistěte se, že oblast montáže je bez překážek.
Použijte montážní lištu k označení vrtacích otvorů s logem otočeným ke zdi.

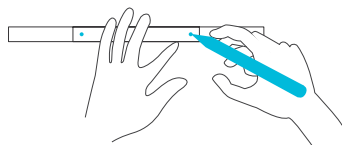

KROK 2 – NÁSTĚNNÁ MONTÁŽ

Vyvrtejte otvory na označených místech.



INSTALACE

MONTÁŽ SVĚTELNÉHO PÁSU

KROK 3 – NÁSTĚNNÁ MONTÁŽ

Pokud montujete na jiný povrch než dřevěný nosník nebo trámek, vložte čtyři přiložené nástěnné kotvy do vyvrtaných otvorů.

Možná budete potřebovat kladivo k jejich zajištění v otvorech.

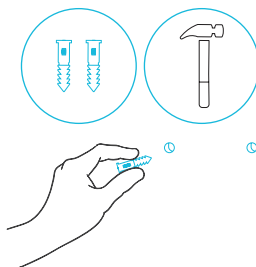

KROK 4 – NÁSTĚNNÁ MONTÁŽ

Zarovnejte otvory montážní lišty s nástěnnými kotvami a ujistěte se, že logo směřuje ke zdi.

Zašroubujte nebo vyvrtajte dřevěné šrouby pro zajištění montážní lišty.

Podle potřeby opakujte kroky 1–4.

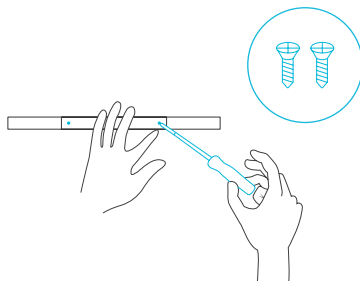

INSTALACE

MONTÁŽ SVĚTELNÉHO PÁSU

KROK 5 – NÁSTĚNNÁ MONTÁŽ

Umístěte magnetické konce světelných páسů na montážní lišty.



NAPÁJENÍ A NASTAVENÍ

KROK 1

Pomocí přiloženého prodlužovacího kabelu UIS M-M připojte krabici EC motoru ventilátoru k jednomu z portů ovladače.

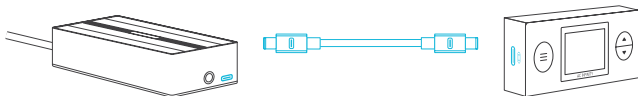

KROK 2

Zapojte napájecí adaptér do nástěnné zásuvky.

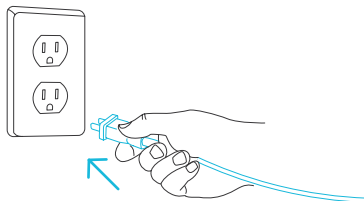

MONTÁŽ OVLADAČE

KROK 1 – NÁSTĚNNÁ MONTÁŽ

Najděte místo bez překážek a zajistěte kotvu ve zdi. Zašroubujte dřevěný šroub do kotev.

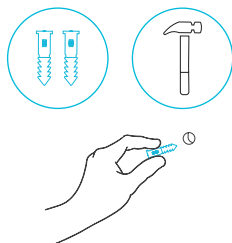

KROK 2 – NÁSTĚNNÁ MONTÁŽ

Zavěste ovladač na šroub pomocí otvorů na zadní straně.

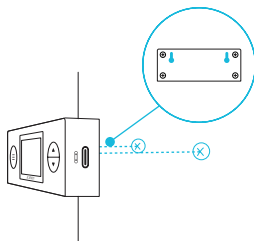

MONTÁŽ OVLADAČE

MAGNETICKÁ MONTÁŽ

Ovladač se magneticky upevní na desku pro montáž ovladače pěstebních stanů série CLOUDLAB nebo na jakýkoli ocelový povrch.

Magnet se nachází pod štítkem ovladače.

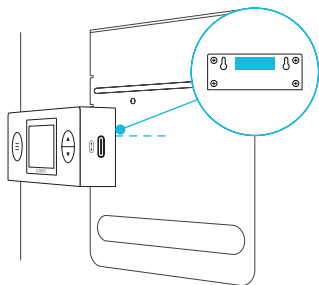

MONTÁŽ NA DESKU*

Zašroubujte šrouby desky ovladače do drážky nebo montážních otvorů v horní části desky.

Zavěste ovladač na šrouby pomocí otvorů na zadní straně.

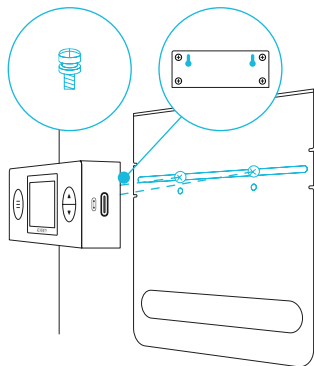

*Deska ovladače není součástí balení

PRŮVODCE SPUŠTĚNÍM

OSVĚTLENÍ PLNÉHO SPEKTRA (AC-NES11, AC-NES16)

UMÍSTĚNÍ PĚSTEBNÍHO SVĚTLA

Níže uvedené tabulky nabízejí doporučené výšky montáže a intenzity světla pro každou fázi procesu pěstování vaší preferované metody. Tyto faktory se budou lišit v závislosti na pěstování rostlin. V dynamickém umístění označuje 'výška' vzdálenost od baldachýnu (vrcholu rostliny).

STATICKÉ UMÍSTĚNÍ	Fáze Semenáčku	Vegetativní Fáze	Fáze Kvetení
Výška	Maximum	Maximum	Maximum
Intenzita	100%	100%	100%

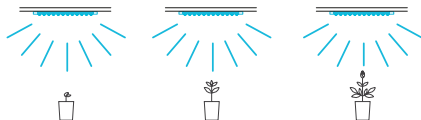

DYNAMICKÉ UMÍSTĚNÍ	Fáze Semenáčku	Vegetativní Fáze	Fáze Kvetení
Výška	1.5 in.	1.5 in.	1.5 in.
Intenzita	40%	80%	100%

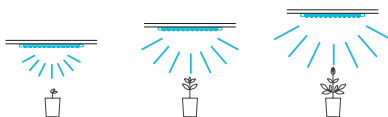

*Doporučeno také pro množení rostlin.

PRŮVODCE SPUŠTĚNÍM

OSVĚTLENÍ PLNÉHO SPEKTRA (AC-NES11, AC-NES16)

DOPLŇKOVÉ OSVĚTLENÍ

Chcete-li světelné pásy použít jako podpůrné osvětlení, můžete je upevnit na magnetické povrchy, jako jsou tyče pěstebního stanu. Montáž nad baldachýnem rostliny poskytne světelné pokrytí v tmavých rozích pěstebního prostoru. Montáž v oblasti mezi baldachýny nebo pod baldachýnem rostliny zlepší růst méně rozvinutých oblastí.

Vzdálenost	Intenzita
1 in.	10%
2 in.	20-30%
3 in.	40-50%
4 in.	60-70%
5 in.	80-90%
6 in.	100%

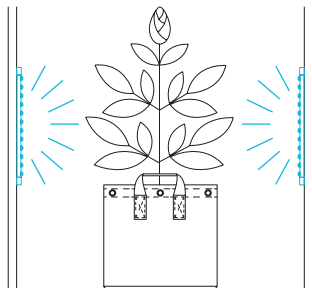









PRŮVODCE SPUŠTĚNÍM

UV OSVĚTLENÍ (AC-NEU11-2, AC-NEU11-4)





Použití UV osvětlení se doporučuje pouze ve fázi kvetení pro zlepšení vývoje plodů a květů. Toto osvětlení lze nechat zapnuté několik hodin denně nebo po celý denní světelný cyklus.

Tyto faktory se budou lišit v závislosti na pěstované rostlině. Výška označuje minimální doporučenou vzdálenost od baldachýnu (vrcholu rostliny) ke světlu.

POKRYTÍ	Výška	Intenzita	Modely
 2' x 2' 	1 FT.	Úroveň 5  50% jas	IONBEAM U2 (AC-NEU11-2)
 2' x 4' 	1 FT.	Úroveň 10  100% jas	IONBEAM U2 (AC-NEU11-2)
 3' x 3' 	1 FT.	Úroveň 10  100% jas	IONBEAM U2 (AC-NEU11-2)

PRŮVODCE SPUŠTĚNÍM

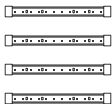
UV OSVĚTLENÍ (AC-NEU11-2, AC-NEU11-4)

POKRYTÍ	Výška	Intenzita	Modely
<p>4' x 4'</p> 	<p>1 FT.</p>	<p>Úroveň 10</p>  <p>100% jas</p>	<p>IONBEAM U4 (AC-NEU11-4)</p>
<p>5' x 5'</p> 	<p>1 FT.</p>	<p>Úroveň 10</p>  <p>100% jas</p>	<p>IONBEAM U4 (AC-NEU11-4)</p>

UIS™ PLATFORMA

Platforma UIS™ umožňuje připojit jeden centrální ovladač s několika pěstebními zařízeními současně. Vytvořením tohoto plně integrovaného systému můžete napájet a programovat všechna svá zařízení společně nebo samostatně pro optimalizované řízení pěstebního stanu.

Váš pěstební systém lze regulovat pomocí centra ovladače nebo vzdáleně v aplikaci AC Infinity (spárované s kompatibilními ovladači), kde budete mít přístup k automatizovanému programování a klimatickým datům.

Pomocí našeho adaptéru RJ11/12 a modulu řídicí zástrčky můžete také připojit své oblíbené pěstební světlo a zásuvkové zařízení a integrovat je do platformy UIS.

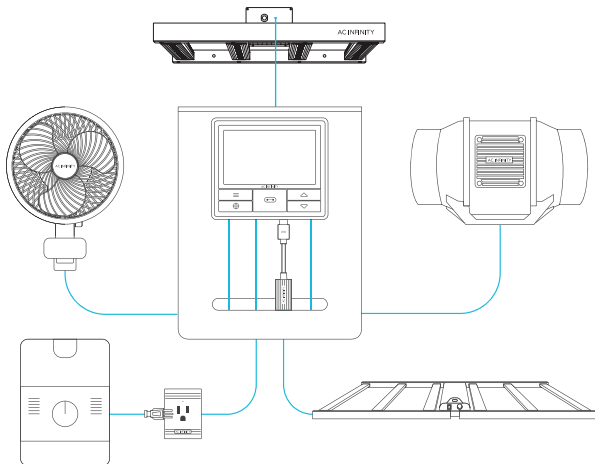

Centrální ovladač a pěstební zařízení budou prodávána samostatně a v době zakoupení tohoto produktu mohou být ještě ve vývoji.

PŘIPOJENÍ K UIS™

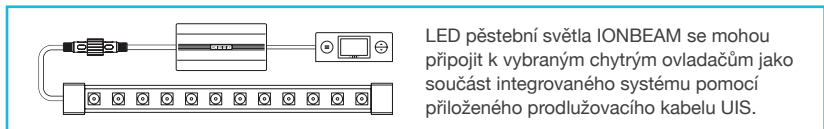

LED pěstební světla IONBEAM se mohou připojit k vybraným chytrým ovladačům jako součást integrovaného systému pomocí přiloženého prodlužovacího kabelu UIS.

PŘIPOJENÍ K OVLADAČŮM UIS

Pomocí přiloženého prodlužovacího kabelu UIS M-M připojte EC napájecí adaptér k vybranému ovladači UIS.

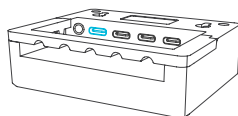
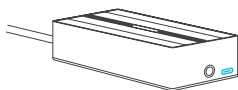
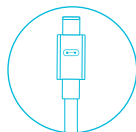

Zobrazen CONTROLLER 69 PRO (CTR69P)

PROGRAMOVÁNÍ

1. TLAČÍTKO REŽIMU Přepíná mezi režimy ovladače: VYPNUTO, ZAPNUTO, PLÁNOVÁNÍ, ZÁPAD/VÝCHOD SLUNCE, a HODINY. Podržením tohoto tlačítka ovladač uzamknete; stisknutím poté vypnete displej.

2. TLAČÍTKO NAHORU/DOLŮ
Upravuje nastavení aktuálního režimu.

3. AKTUÁLNÍ ČAS
Zobrazuje aktuální čas. Interní baterie udržuje hodiny tak, aby se nevrátily na 00:00 při výpadku napájení.

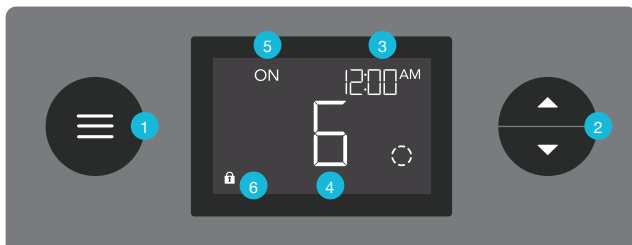

4. UŽIVATELSKÉ NASTAVENÍ
Zobrazuje úroveň intenzity světelných pásů a také odpočítávací časovače režimů PLÁNOVÁNÍ .

5. REŽIM OVLADAČE
Zobrazuje aktuální režim ovladače. Stisknutím tlačítka režimu se přepínají dostupné režimy.

6. IKONA ZÁMKU
Zobrazuje stav uzamčení ovladače.

PROGRAMOVÁNÍ

REŽIMY OVLADAČE

Stisknutím tlačítka režimu se přepínají dostupné programovací režimy a nastavení ovladače: VYPNUTO, ZAPNUTO, PLÁNOVÁNÍ, ZÁPAD/VÝCHOD SLUNCE a HODINY.

REŽIM VYPNUTO Vaše světelné pásy se v tomto režimu neaktivují. Úroveň intenzity nastavená zde určuje minimální úroveň v režimu PLÁNOVÁNÍ. Při aktivaci vypnutí budou svítit na zde nastavené úrovni.

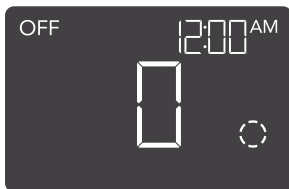

REŽIM ZAPNUTO

Vaše světelné pásy se aktivují na zde nastavenou úroveň intenzity. Režim ZAPNUTO slouží také jako maximální úroveň intenzity, na které bude svítit v režimu PLÁNOVÁNÍ.

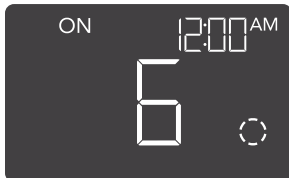

PROGRAMOVÁNÍ

REŽIM PLÁNOVÁNÍ (ZAPNUTO A VYPNUTO)

Nastavuje denní rozvrh s časem zapnutí a časem vypnutí pro vaše světelné pásy.

Stiskněte tlačítko nahoru nebo dolů pro nastavení času zapnutí, poté stiskněte tlačítko režimu pro nastavení času vypnutí. Nezapomeňte nastavit aktuální čas hodin v nastaveních.

Když se vaše světelné pásy zapnou, budou svítit na maximální nastavené úrovni. Když se vypnou, budou svítit na minimální nastavené úrovni.

Odpočítávání začne, pokud není stisknuto žádné tlačítko po dobu 5 sekund. Opuštění režimu PLÁNOVÁNÍ během odpočítávání ho pozastaví, dokud se do tohoto režimu nevrátíte.

Resetování času vypnutí způsobí, že vaše světelné pásy zůstanou zapnuté, dokud je aktivně nevypnete.

Pěstební světlo bude svítit na úrovni nastaveného režimu VYPNUTO, když je vypnuté, a na úrovni nastaveného režimu ZAPNUTO, když je zapnuté.

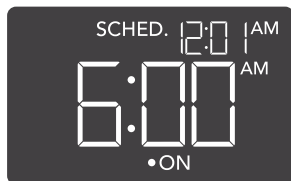

PROGRAMOVÁNÍ

REŽIM ZÁPAD/VÝCHOD SLUNCE

Nastavuje čas východu a západu slunce pro postupné zesvětlení a ztmavení vašich světelných pásů. Toto nastavení platí pouze pro režim PLÁNOVÁNÍ.

Stiskněte tlačítko nahoru nebo dolů pro nastavení doby 0:00 – 6:00 hodin pro zesvětlení a ztmavení světelných pásů. Aby se toto nastavení aktivovalo, musíte se vrátit do režimu PLÁNOVÁNÍ.

Když se vaše světelné pásy aktivují k zapnutí, začnou postupně zesvětlovat na maximální úroveň. Poté začnou ztmavovat na minimální úroveň před jejich aktivací k vypnutí.

V tomto příkladu jsou vaše světelné pásy nastaveny k zapnutí v 6:00 a k vypnutí v 18:00. Nastavení ZÁPAD/VÝCHOD SLUNCE je nastaveno na 2:00 hodiny. V 6:00 začnou vaše světelné pásy postupně zesvětlovat, dokud v 8:00 nedosáhnou maximální úrovně. Poté začnou ztmavovat ve 16:00, dokud v 18:00 nedosáhnou minimální úrovně.

Tento režim lze deaktivovat nastavením časovače ZÁPAD/VÝCHOD SLUNCE na 0:00.

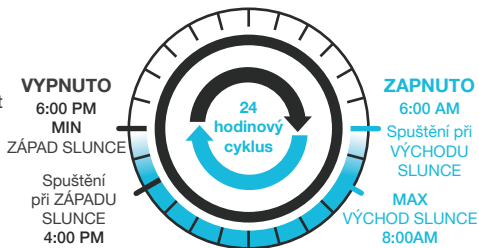

Pěstební světlo bude svítit na úrovni nastaveného režimu VYPNUTO, když je vypnuté, a na úrovni nastaveného režimu ZAPNUTO, když je zapnuté.

PROGRAMOVÁNÍ

REŽIM HODIN

Upravuje aktuální čas hodin. K nastavení času použijte tlačítka nahoru a dolů. Při každém průchodu 12:00 se jednotky automaticky přepnou mezi AM a PM.

Čas hodin je zobrazen ve středu displeje a v pravém horním rohu.



PŘEPÍNÁNÍ DISPLEJE Uzamkněte ovladač podržením tlačítka režimu.

Stisknutím tlačítka režimu vypnete displej. Opětovným stisknutím ho zapnete.

Programy budou nadále běžet na pozadí, zatímco LCD displej bude vypnutý.



PODRŽET +



STISKNOUT +



OSTATNÍ NASTAVENÍ

OBNOVENÍ TOVÁRNÍHO NASTAVENÍ

Podržením tlačítka režimu a tlačítek nahoru/dolů společně po dobu 5 sekund obnovíte ovladač a vrátíte tovární nastavení. Tím se vymažou všechny uživatelem nastavené parametry každého režimu a nastavení ovladače.



RESET NA VYPNUTO/VÝCHOZÍ

Podržením tlačítek nahoru a dolů společně po dobu 2 sekund se hodnota aktuálního režimu obnoví na výchozí nastavení. V režimu PLÁNOVÁNÍ stisknutím tlačítka nahoru nebo dolů po obnovení vrátíte předchozí hodnotu.



UZAMČENÍ OVLADAČE

Podržením tlačítka režimu se ovladač uzamkne v aktuálním režimu. Zatímco je ovladač uzamčen, nelze upravovat žádné parametry ani přepínat režimy. Opětovným podržením tlačítka režimu ovladač odemknete.



SKRYTÍ DISPLEJE

Uzamkněte ovladač tak, aby nebylo možné upravovat žádná nastavení. Viz výše. Poté stiskněte tlačítko režimu pro vypnutí displeje. Opětovným stisknutím tlačítka režimu displej zapnete. Programy budou nadále běžet na pozadí, zatímco LCD displej bude vypnutý.



PRODUKTY AC INFINITY

Pokročilé Pěstební Stany

Série CLOUDLAB je řada pěstebních stanů navržených k vytvoření ideálních podmínek pro pěstování a usnadnění celoroční kultivace rostlin v interiéru. Disponuje silným plátnem Oxford 2000D s vnitřní diamantově vzorovanou fólií mylar, která maximalizuje svítivost pěstebních světel, a zpevněným rámem s nosností 150 lb. Součástí je montážní deska pro instalaci ovladače AC Infinity.

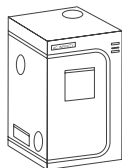

Vlhkostní Kupole

Vlhkostní kupole je navržena k udržování úrovně vlhkosti pro vytvoření ideálního prostředí pro klíčení semen. Každá sada obsahuje základní zásobník a zásobník pro semenáčky s kupolí vybavenou nastavitelnými odvětrávacími otvory pro regulaci úrovně vlhkosti. Součástí je také výškový nástavec pro vyšší strop při aplikacích množení.

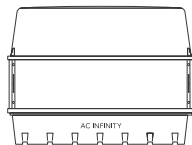

Podložky pro Semenáčky

Série SUNCORE je řada podložek pro semenáčky navržených ke zlepšení úspěšnosti klíčení a urychlení procesu růstu semen vysíláním stálého tepla. Každá podložka je vyložena inovativní fólií s dalekým infračerveným zářením, která zajišťuje rovnoměrné rozložení tepla.



Objevte nejnovější inovace v oblasti regulace prostředí na acinfinity.com

ZÁRUKA

Tento záruční program je naším závazkem vůči vám: produkt prodaný společností AC Infinity bude prostý výrobních vad po dobu dvou let od data nákupu. Pokud bude zjištěna vada materiálu nebo zpracování, přijmeme příslušná opatření stanovená touto zárukou k vyřešení jakýchkoli problémů.

Táruční program se vztahuje na jakoukoli objednávku, nákup, příjem nebo použití jakýchkoli produktů prodaných společností AC Infinity nebo našimi autorizovanými prodejci. Program se vztahuje na produkty, které se staly vadnými, nefunkčními nebo výslovně nepoužitelnými. Záruční program vstupuje v platnost ke dni nákupu a vyprší dva roky od data nákupu. Pokud se váš produkt stane vadným v tomto období, AC Infinity ho nahradí novým nebo vám vydá plnou náhradu.

Táruční program se nevztahuje na zneužití nebo špatné zacházení. To zahrnuje fyzické poškození, ponoření produktu do vody, nesprávnou instalaci, jako je nesprávné vstupní napětí, a nesprávné použití pro jiné než zamýšlené účely. AC Infinity nenese odpovědnost za následné ztráty nebo náhodné škody jakékoli povahy způsobené produktem. Nezaručujeme škody způsobené běžným opotřebením, jako jsou škrábance a promáčknutí.

Kontaktujte naše obchodní oddělení na dealers@acinfinity.com nebo **(626) 838-4656** pro více informací o našem programu pro prodejce a distributory. Kontaktujte naše oddělení zákaznického servisu na support@acinfinity.com nebo **626-923-6399** pro pomoc s produkty a zárukou. Naše pracovní hodiny jsou pondělí až pátek, 9:00 - 17:00 PST.



Pokud máte s tímto produktem jakékoli problémy, kontaktujte nás a rádi váš problém vyřešíme nebo vám vydáme plnou náhradu!

COPYRIGHT © 2023 AC INFINITY INC. VŠECHNA PRÁVA VYHRAZENA

Žádná část materiálů včetně grafiky nebo log dostupných v této brožuře nesmí být kopírována, fotograficky reprodukována, přeložena ani převedena do jakéhokoli elektronického média nebo strojově čitelné formy, vcelku ani zčásti, bez výslovného povolení AC Infinity Inc.

www.acinfinity.com